



---

## **Автономный твердотопливный камин**

(Пожалуйста, сохраните инструкции для последующего использования)



## **Инструкции и рекомендации по монтажу и эксплуатации**

Пожалуйста, прочитайте эти инструкции перед установкой и эксплуатацией камина. Не соблюдение правил безопасности и рекомендаций может привести к повреждениям имущества, телесным повреждениям или даже смерти.

## Содержание

Введение.....	2
1. Предупреждения и гарантия.....	3
2. Общие понятия.....	4
3. Требования к топливу.....	5
4. Характеристика камина.....	6
5. Комплект поставки.....	8
6. Строение.....	8
7. Панель управления и пульт ДУ.....	9
8. Монтаж камина.....	10
9. Первый пуск и эксплуатация.....	13
10. Техническое обслуживание.....	22
11. Неисправности и методы их устранения.....	25
12. Электронная схема.....	28

Уважаемый покупатель, благодарим за приобретение данного продукта компании GRACE DESIGN. Для обеспечения продуктивного и безопасного функционирования данного камина, рекомендуем внимательно прочитать это руководство перед первым запуском камина. Желаем Вам приятного пользования на долгие годы.



Назначение: Автономный твердотопливный камин используется для обогрева помещений в качестве основного или косвенного отопительного устройства. Оснащен автоматическими системами управления: розжиг, подача топлива, регулирование температуры помещения с возможностью программирования (7 дней с почасовым интервалом), а также всеми необходимыми системами аварийной остановки. Данный продукт сертифицирован и при соблюдении правил эксплуатации, безопасен в использовании.

Для улучшения и модернизации продукта, GRACE DESIGN сохраняет за собой право внесения конструктивных изменений без предупреждения.

Детализация

- Это руководство должно храниться в доступном видимом месте.
- Если ваше руководство было утеряно или повреждено, пожалуйста, попросите новое у вашего дилера.

## Символы, используемые в руководстве:

	<b>Предупреждение:</b> Этот предупреждающий знак указывает на то, что невыполнение указаний может привести к серьезным повреждениям камина и угрозе безопасности пользователя.
	<b>Информация:</b> Этот символ предназначен для выделения важной информации для обеспечения правильного функционирования камина. Невыполнение требований негативно повлияет на использование и работу камина.
	<b>Последовательность действий:</b> Указывает на последовательность кнопок, которые необходимо нажать, чтобы получить доступ к меню или произвести в нем изменения.

# 1. ПРЕДУПРЕЖДЕНИЯ И ГАРАНТИЯ



## 1.1. РЕКОМЕНДАЦИИ ПО ТЕХНИКЕ БЕЗОПАСНОСТИ

- Установка, монтаж электрических, вентиляционных и гидравлических соединений, а также техническое обеспечение и обслуживание, должны осуществляться квалифицированным авторизованным специалистом.
- Установка камина должна осуществляться в соответствии с местными, региональными и государственными правилами и нормами.
- Этот прибор не предназначен для использования людьми с ограниченными физическими, сенсорными и умственными возможностями (включая детей и людей с ограниченной грамотностью и опытом).
- Для правильной эксплуатации камина и его дополнительного оборудования, необходимо следовать всем указаниям инструкциям, описанным в данном руководстве, чтобы предупредить несчастные случаи.
- Использование и настройки должны производиться только взрослыми. Ошибки или не правильные настройки могут привести к небезопасным условиям или не правильной работе прибора.
- Перед началом выполнения любых действий, пользователь должен внимательно прочитать и правильно и полностью понять содержание данного пособия с инструкциями.
- Камин должен быть использован по назначению. При не надлежащем использовании камина, вся ответственность ложиться на пользователя и при этом теряется право на гарантийное обслуживание.
- Не используйте камин в качестве опорной структуры.
- Не сушите вещи на камине и не накрывайте его во время работы.
- Не устанавливайте на камине вазоны и другие предметы интерьера.
- Содержите одежду и легковоспламеняющиеся вещества на безопасном расстоянии, для предупреждения возгорания.
- Использование или замена любых неавторизованных деталей может быть небезопасно. При этом GRACE DESIGN не несет никакой ответственности, а вся ответственность ложится на пользователя.
- Необходимо избегать любого контакта с нагретыми поверхностями камина (двери, ручки дверей, стекло передних дверей, трубы отработанных газов и т.д.), без специальной термозащитной одежды и инвентаря.
- Обязательно необходимо разъяснить о возможной опасности и последствиях прикасания к работающему камину, людям в возрасте, с физическими отклонениями и особенно детям.
- Запрещена эксплуатация камина с открытыми дверцами или разбитым стеклом.
- Поскольку это электрический прибор, соответственно запрещается касаться камина влажными руками. Прежде, чем открыть его, отсоедините кабель от электросети.
- Перед осуществлением чистки или технических работ, пожалуйста, убедитесь, что камин отсоединен от электросети.
- В случае возгорания в дымоходе, отключите устройство, отсоедините его от сети и позвоните в соответствующую службу.
- Камин обязательно должен быть заземлен!
- Не правильная установка или обслуживание может привести к телесным повреждениям людей или животных, а также к повреждениям предметов и помещений. В этом случае GRACE DESIGN не несет никакой административной или криминальной ответственности .



## 1.2. РЕКОМЕНДАЦИИ ПО ЭКСПЛУАТАЦИИ

- Отключите камин, в случае не правильного функционирования или отсутствия признаков его работы.
- Никогда не загружайте горелку вручную.
- Перед повторным розжигом, необходимо очистить горелку от накопившихся остатков не сгоревших пеллет.
- Никогда не используйте бензин, керосин, газ или другие вещества, чтобы поджечь или усилить горение в горелке. Храните подобные вещества в максимальной удаленности от нагретой конструкции камина.
- Не используйте воду для очистки внутренних поверхностей камина.
- Попадание воды в камин может причинить повреждение электроизоляции, в результате замыкания.
- Не находитесь под действием горячего воздуха на протяжении длительного времени и не перенагревайте комнату, в которой расположен камин. Это может привести к ухудшению самочувствия и здоровья.
- Длительное влияние горячего воздуха также негативно для животных и растений.
- Не используйте любое другое топливо, кроме рекомендуемого (см. Пункт “Требования к топливу”)
- Выберите место для установки камина, которое обеспечит необходимый доступ к электросети, выхода отработанных газов и будет отвечать нормам пожарной безопасности.
- Камин должен быть установлен в сухом месте. Рекомендуется установка непосредственно на полу. Если покрытие пола изготовлено из горючего материала (доска, паркет, линолеум и др.), тогда необходимо произвести надлежащую изоляцию.
- Запрещено включать камин в случае неисправности системы розжига или подачи пеллет.
- Работа камина с недостаточным притоком воздуха, может вызывать образование сажи на стекле, теплообменнике, вентиляционной системе, и даже за пределами дома. Своевременно очищайте камеру сгорания и зольный ящик.
- В отработанных газах часто накапливается сажа и частицы креозота, количество которых зависит от содержания золы в топливе. Рекомендуется осматривать и по надобности очищать систему выхлопов не реже одного раза в сезон или после сжигания каждых двух тонн пеллет.
- Данный камин предназначен для использования в холодную погоду. Не используйте его в жаркую погоду.

## ИНФОРМАЦИЯ

- При возникновении любых проблем в работе камина, пожалуйста, свяжитесь с дилером или сервисным работником. В случае механических повреждений деталей камина, их необходимо заменить заводскими.
- Для обеспечения бесперебойной работы камина в случае отключения электросети, рекомендуем установить источник бесперебойного питания на входе камина.
- Регулярно производите очистку камина, удалите сажу из выходного канала, соединенного с дымоходом.
- Крышка загрузочной камеры (топливного бака), должна быть всегда закрыта.
- Сохраните эту инструкцию по эксплуатации и сохраняйте ее в доступном месте на протяжении всего времени использования. При передаче камина для эксплуатации другому пользователю, эта инструкция должна передаваться также.

## 1.3. ГАРАНТИЙНЫЕ ОБЯЗАТЕЛЬСТВА

GRACE DESIGN обеспечивает 12 месячную гарантию на камин от даты продажи, при условии выполнения требований данной инструкции. Гарантийные обязательства включают бесплатный ремонт и замену неисправных деталей, в течение гарантийного срока. Для обеспечения гарантийного обслуживания - покупатель после завершения работ по монтажу должен вызвать представителя сервисного центра (контактный телефон указан в гарантийном талоне), для осуществления приемки, первого запуска и проведения инструктажа (услуга бесплатна). В гарантийном талоне, а также в отрывном модуле должны быть обязательно заполнены следующие пункты: а). Название модели, дата, место продажи и отметка продавца; б). Дата приемки, проведения первого запуска, инструктажа и отметка работника сервисного центра; в). Дата и отметка покупателя в акте выполненных работ; г). Контактная информация покупателя.

Гарантия не распространяется на запчасти, которые подлежат быстрому износу, элементы подверженные коррозией, а также механически поврежденные детали и узлы.

Гарантия не распространяется на дефекты оборудования, причиненные несоответствующими параметрами электросети, стихийными бедствиями (пожар, наводнение и др.)

Цветовая гамма керамических и окрашенных частей, а также технические особенности керамики не являются причиной для жалоб, поскольку в течение эксплуатации камина они могут изменить цвет.

Гарантия не распространяется на дефекты, вызванные из-за неосторожности, не соответствующего использования, неправильного обслуживания, транспортирования, или была совершена установка не в соответствии со спецификациями GRACE DESIGN (см. разделы этой инструкции).

Производитель не несет никакой ответственности за причиненный ущерб и телесные повреждения в результате несоблюдения условий инструкций. В данном случае вся ответственность ложится на пользователя.

Производитель не несет ответственности за причиненный ущерб (в результате падения температуры в помещении) в случае внезапного выключения камина.

Использование не оригинальных запасных частей, а также попытки усовершенствования технических характеристик, приведут к потере гарантии.

Послегарантийное обслуживание, а также ремонт неисправностей, которые не соответствуют условиям гарантии, возможно за дополнительную плату.

## 2. Общие понятия

### 2.1. ПЕЛЛЕТЫ (топливные гранулы)

Пеллеты производятся путем переработки отходов древесины (опилки, стружка, щепа, ветки и т.д.). Компактность материала обеспечивается веществом лигнин, который содержится в древесине и позволяет производить пеллеты без использования клеев и других связующих веществ.

На сегодняшний день предлагается разнообразные виды пеллет, с различными характеристиками. Отличие в характеристиках зависит от породы древесины, а также с корой она или без. Диаметры варьируются от 4 до 10 мм со стандартной длиной от 5 до 40 мм. Пеллеты хорошего качества характеризуются высокой плотностью (в пределах от 600 и больше 750 кг / т3), низкой влажностью (5-8%) и низкой зольностью (0,5-1,5%). Они светлые и называются, бытовыми. Обычно диаметр бытовых пеллет составляет 6 или 8 мм. Сжигание топливных гранул не приносит вред окружающей среде и при сгорании они выделяют значительно меньше вредных веществ, чем при сжигании газа, дров, нефтепродуктов. Также пеллеты являются очень калорийным топливом. Так, например, калорийность хорошей древесины после 18 месячной естественной сушки, составляет около 4,4кВт/кг, в то время как калорийность пеллет составляет 4,9-5,0кВт/кг. Однако для обеспечения данных характеристик - пеллеты должны храниться в сухом месте. Бытовые пеллеты обычно поставляются в 15-20 килограммовых полиэтиленовых упаковках, что обеспечивает удобство хранения. При использовании пеллет низкой зольности - очистка зольника будет производиться достаточно редко.

Камины GRACE DESIGN сертифицированы в Европе и Украине обеспечивают надлежащее функционирование при использовании сертифицированных пеллет O-Norm M7135 DIN Plus диаметром 6 мм и длиной 10-30 мм (см. пункт «Требование к топливу»). Использование пеллет низкого качества или пеллет, которые не отвечают условиям инструкции, повлияет на правильное функционирование Вашего камина и может привести к потере гарантии и ответственности за качество изготовленной продукции.



### 2.2. Общие требования и предупреждения

Для обеспечения гарантийных обязательств, необходимо, чтобы установка камина была выполнена квалифицированным специалистом, имеющим доступ к работе с электрооборудованием в строгом соответствии с данными инструкциями. После монтажа необходимо вызвать представителя сервисной службы (контактная информация в гарантийном талоне) для приемки и первого запуска камина (услуга бесплатна).

**Не допускается проведение первого запуска не аккредитованными лицами и компаниями!!!**

**Обязательные требования к оснастке помещения:**

- Комната должна быть оснащена 230 В и 50 Гц розеткой с заземлением. Вы должны обеспечить стабильное питание для корректной работы электронных схем. Настоятельно рекомендуем установить стабилизатор напряжения или УБП (устройство бесперебойного питания). Доступ к розетке должен быть свободным.
- Комната должна быть оснащена противопожарной системой, которая отвечает местным правилам и нормам.
- обязательным условием должно быть наличие внешней вентиляции установленной должным образом.
- Камин должен обязательно быть соединен с дымоходом или вертикальным каналом для отведения отработанных газов из камина.
- Прежде, чем установить камин, сначала сделайте в стене отверстия для дымохода и приточной вентиляции (если ваше помещение не оборудовано данными каналами).



## 2.3 Операционная среда

Для правильного функционирования и равномерного распределения температуры, камин должен быть размещен в среде с достаточным притоком воздуха, который обеспечит необходимые условия для полного сгорания пеллет (доступность воздуха должна составить  $40 \text{ м}^3 / \text{час}$ ). При необходимости, приточную вентиляцию устраивают в стене (позади камина)

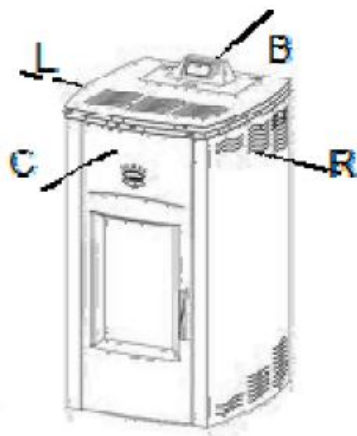

площадью  $100 \text{ см}^2$  с обрешеткой с наружной и внутренней стороны. Запрещено соединять приточную вентиляцию непосредственно с камином, во избежание термодинамического процесса. Забор воздуха возможен из соседних комнат, если они оснащены системой вентиляции (исключение составляют ванны комнаты, кухни, спальни, гаражи и такие помещения, в которых могут концентрироваться газы или пары горючих материалов). Категорически запрещается установка камина в спальне, ванной комнате или в месте расположения другого нагревательного устройства, работающего без нагнетания воздуха (печь, камин и т.д.). Для предупреждения перегрева помещения, подберите модель соответствующей мощности. Условно принимают  $1 \text{ кВт}$  мощности камина на  $10 \text{ м}^2$  площади помещения. (Конечно, в зависимости от климатической зоны, тепловых потерь помещения, а также других факторов - эта формула может несколько отличаться.)

Запрещается размещение камина в среде с взрывчатыми веществами. Пол в месте установки камина, должен быть из негорючих материалов и соответствовать нагрузке камина (вес которого можно посмотреть в характеристиках, а также нужно учесть максимальный вес пеллет в емкости и воды в контуре). При установке камина

придерживайтесь безопасного расстояния от препятствий (B) 20 см (задняя часть), боковые части (L, R) по 20 см с каждой стороны и передняя часть (C) 80 см. При наличии в комнате таких объектов как: мебель, шторы, диваны, ковры, и тому подобное, расстояние от них до камина нужно увеличить.



## 3. Требования к топливу

Для работы этого типа камина используют в качестве топлива - древесные топливные гранулы «пеллеты». Использование любого другого вида топлива запрещено. Качество пеллет играет ключевую роль в работе камина, поэтому прочитайте следующие рекомендации. Функционирование камина будет некоторой мерой зависеть от качества пеллет. Теплоотдача будет непосредственно зависеть от качества пеллет. При выборе пеллет обратите внимание на их характеристики. Важно использовать только сухие гранулы, которые не содержат грязи и примесей, таких, как высокое содержание солей и песка. Используйте только бытовые пеллеты. Загрязненное топливо негативно влияет на работу камина и не отвечает условиям гарантии.

**Зольность:** Содержание золы в топливе будет определять частоту очистки камина. Использование топлива с высоким содержанием золы в результате может привести к ежедневной очистке камина, в то время как использование топлива с низким содержанием золы не потребует частой чистки.

**Коксование:** (шлаки - кварц (песок) или другие примеси в топливе, которые образуют твердую массу во время сгорания). Эта твердая масса блокирует воздушный поток через горелку и негативно влияет на работу камина. Ежедневно проверяйте горелку, во избежание коксования. В случае если отверстия горелки закупорены, снимите горелку и очистите ее при необходимости острым предметом.

**Показатели подачи пеллет:** В зависимости от размера гранул, может возникнуть необходимость регулировки скорости подачи пеллет. В этом случае вам не обходимо обратиться к сервисному работнику, для регулировки этой функции.

Помещение, в котором хранятся топливные гранулы должно быть сухим. Использование влажных пеллет приведет к потере КПД и образованию сажевого налета на стекле и дверцах камина. Древесные гранулы могут быть изготовлены из различных сортов древесины. Пеллеты из твердых пород обладают более высокой зольностью, по сравнению с мягкими древесными породами. Помните: Высокая зольность пеллет приводит к необходимости в частой очистке камина. Высокая влажность затрудняет работу камина, вплоть до его остановки.

Храните пеллеты на расстоянии не менее одного метра от камина!

**Мы рекомендуем использовать пеллеты отвечающие этим стандартам или превосходят их:**

Влажность СЕИ/ГЗ 14774-1 и 180 687	<12%
Зольность 1801171	< 0.7% без коры (светлая гранула) < 2.0% с корой (коричневая гранула)
Летучие вещества 180562	80% до 88%
Содержание водорода 180609	5.0% до 6.5%
Содержание углерода 180609	40% до 50%
Содержание серы 180 351 и 180 334	<0.1%
Общая (минимальная) теплоотдача 1801928	16900КЖ0 до 19500КЖ0
Диаметр	6мм
Показатель набухания 180 501	-
Длина	<50мм

## СПЕЦИФИКАЦИИ ДЛЯ ВЫСОКОКАЧЕСТВЕННЫХ ПЕЛЛЕТ

Теплотворность	5.3 кВт.ч/кг
Влажность	Максимально 8% веса
Зольность	Максимально 1% веса
Диаметр	5 - 6.5мм
Длина	Максимально 30мм
Состав	100% древесина и без любых связывающих агентов, добавление коры - максимум 5%
Упаковка	В мешках, сделанных из экологически нейтральных или биоразлагаемых полимеров, или бумаги (2-3 слоя, подобных цементной упаковке)
	700 кг/м3

**Узнайте у своего дилера о проверенном топливе и списке контролируемых топливных изготовителей. Использование некачественного топлива может иметь негативный эффект на функции вашего камина и может привести к отказу гарантийного обслуживания и ремонта. Жгите только пиллюли, которые были проверены.**

## 4. Характеристики камина

Данный твердотопливный камин разработан по новым технологиям и оснащен автономной подачей воздуха и вентиляционной системой. Благодаря отрицательному давлению, создаваемому в топке, происходит полное сгорание топлива, что в свою очередь обуславливает высокий КПД камина и мизерный выход золы. При не правильной эксплуатации камина, при окончании топлива или возникновении любых неисправностей - камин отключится автоматически. Другими преимуществами является автономность работы, длительный период горения на одной загрузке, быстрый прогрев помещения, поддержание температуры по термостату, недельное программирование работы, не высокая стоимость топлива. Назначение: Автономное использование в качестве основного или косвенного отопления, а также дополнения интерьера в частных домах, коттеджах, квартирах, торговых павильонах, офисах, на дачах.

## Характеристики моделей:

Модель	GR-11	GR-9	GR-7 тонкий	GR-6.5	GR-6	GR-6C подвесной
Размеры (ШхВхГ), мм	561*1025*528	522*1020*541	721*818*336	558*712*528	471*920*492	535*922*535
Вес, кг	105	95	110	85	80	80
Диаметр подводящего воздуховода, мм	50	50	50	50	50	50
Диаметр трубы отработанных газов, мм	80	80	80	80	80	80
Отапливаемая площадь, м <sup>2</sup>	110	90	70	70	60	60
Время работы на одной загрузке (мин/макс), час.	16/40	17/37	12/33	15/24	16/33	16/33
Топливо	Древесные гранулы	Древесные гранулы	Древесные гранулы	Древесные гранулы	Древесные гранулы	Древесные гранулы
Расход топлива (мин/макс), кг./час.	0.8/2.0	0.6/1.8	0.6/1.2	0.5/1.3	0.6/1.2	0.6/1.2
КПД, %	86	86	82	85	85	85
Емкость топливного резервуара, кг	32	28	20	15	20	20
Потребление эл.эн. (ном./макс.), Ватт./час.	100-400	100-400	100-400	100-400	100-400	100-400
Питание, Вольт/Герц	230/50	230/50	230/50	230/50	230/50	230/50
Тепловая мощность, кВт	11	9	7	6.5	6	6

Модель	GR-13	GR-13 INSERT Встроенный	GR-MINI 6	GR-MIDI 9	GR-MAX 12	
Размеры (ШхВхГ), мм	665*772*623	618*747*648	463*718*570	463*918*515	555*1020*542	
Вес, кг	120	120	70	80	70	
Диаметр подводящего воздуховода, мм	50	50	50	50	50	
Диаметр трубы отработанных газов, мм	80	80	80	80	80	
Отапливаемая площадь, м <sup>2</sup>	120	120	60	90	110	
Время работы на одной загрузке (мин/макс), час.	13/37	13/37	13/27	13/27	16/40	
Топливо	Древесные гранулы	Древесные гранулы	Древесные гранулы	Древесные гранулы	Древесные гранулы	
Расход топлива (мин/макс), кг./час.	0.8/2.3	0.8/2.3	0.6/1.2	0.8/1.8	0.8/2.0	
КПД, %	83	83	85	90	90	
Емкость топливного резервуара, кг	32	32	16	20	32	
Потребление эл.эн. (ном./макс.), Ватт./час.	100-400	100-400	100-400	100-400	100-400	
Питание, Вольт/Герц	230/50	230/50	230/50, 115/60, 100/50	230/50, 115/60, 100/50	230/50, 115/60, 100/50	
Тепловая мощность, кВт	13	13	6	9	12	

## **i** 5. Комплект поставки

1. Камин;
2. Горелка;
3. Панель управления;
4. Пульт ДУ
5. Кабель питания;
6. Регулируемые опоры;
7. Фланцевое соединение патрубка отработанных газов;
8. Прокладка под фланцевое соединение;
9. Датчик комнатной температуры;
10. Инструкция.
11. СИ с видео сопровождением.



## **i** 6. Конструкция

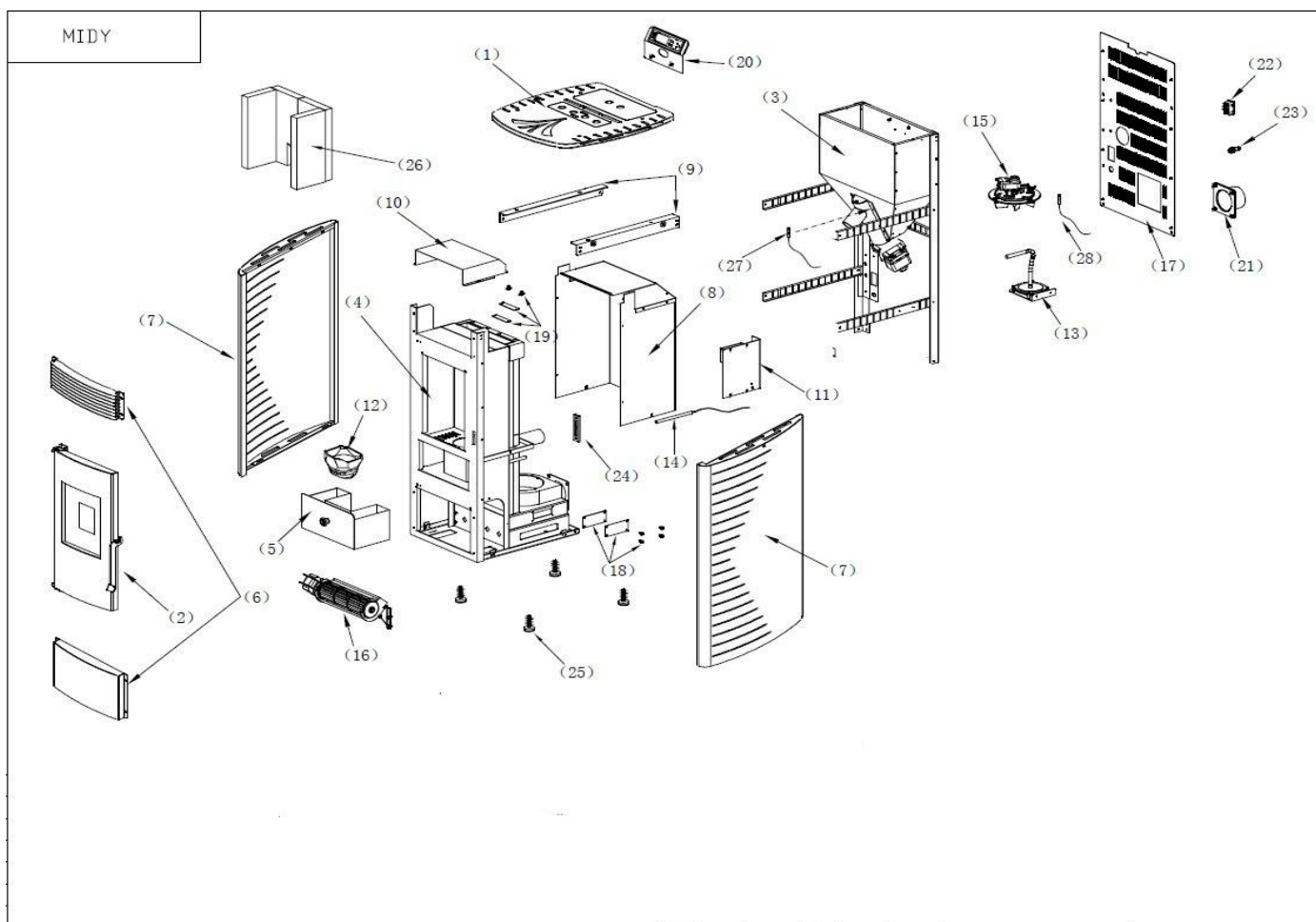

Камин состоит из следующих компонентов: (на примере GR-9). Конструкция и расположение компонентов в различных моделях могут отличаться.

1. Защитные накладки; 2. Дверь; 3. Топливный резервуар; 4. Камера сгорания; 5. Зольный ящик; 6. Передняя верхняя и нижняя крышки; 7. Боковые стенки; 8. Защитная огнеупорная панель; 9. Каркас; 10. Воздуховод горячего воздуха; 11. Электронная плата; 12. Горелка; 13. Вакуумный выключатель; 14. Воспламенитель; 15. Вентилятор выхлопных газов; 16. Вытяжной вентилятор; 17. Тыльная крышка; 18. Крышка очистки вентилятора; 19. Прокладки; 20. Панель управления; 21. Выхлопное соединение; 22. Электрическое гнездо (содержит плавкую вставку); 23. Датчик комнатной температуры; 24. Выключатель; 25. Ножки камина; 26. Корпус камеры сгорания; 27. Защитный температурный датчик; 28. Выхлопной температурный датчик.



Ниже приведен список базовых компонентов и их функций:

### Запальник

В комплект камина входит автоматический запальник, который обеспечивает его запуск. Запальник зажигает первую гранулу, от которой передается горение к другим гранулам. Запальник остается в активном состоянии на протяжении первых восьми минут работы.



### Вакуумный выключатель

Камин оборудован вакуумным выключателем, который прикреплен к основе и находится в задней части камина слева. В случае снижения давления в камере сгорания в результате разгерметизации (открыта дверца камина во время работы или произошло блокирование дымохода), то вакуумный выключатель сработает и остановит работу камина.

### Шнек и двигатель шнека

Двигатель шнека проворачивает шнек со скоростью 2об/мин., тем самым доставляя необходимое количество гранул к горелке. Скорость подачи гранул можно изменять с панели управления.

### Температурный выключатель

Этот автоматический выключатель установлен под топливным резервуаром, он отключит камин, если температура достигнет 70°C. Этот температурный выключатель, может быть перенастроен сервисным работником.

### Выключатель конвекционного вентилятора

Этот автоматический выключатель, установлен в вентиляционном канале и включает конвекционный вентилятор, когда температура камина достигнет 40 °C (включение камина). И выключается, при температуре ниже 40 °C (остановка работы камина).



## 7. Панель управления и пульт дистанционного управления

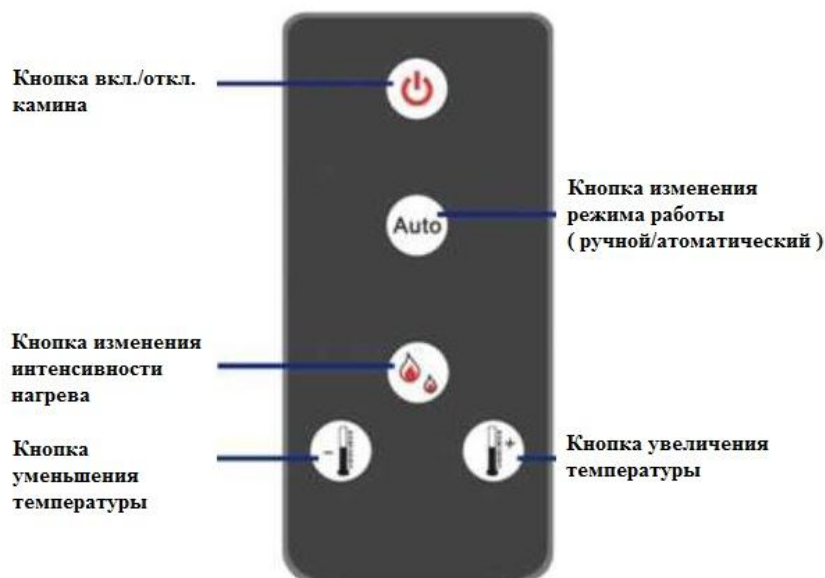



## 8. Монтаж камина

Все национальные, местные и Европейские нормы и правила должны быть учтены при монтаже камина. Перед установкой камина, нужно выбрать правильную его модификацию, чтобы обеспечить достаточный нагрев помещения. Мощность камина не должна превышать необходимую расчетную мощность для вашего помещения.

Пожалуйста, проверьте мощность камина в параграфе: «характеристики моделей»

При установке должна сохраниться структурная целостность пола, стен и потолка.

### Определение места расположения камина:

Устанавливая камин на полу из легковоспламеняющегося покрытия (доска, ленолеум, паркет и т.п.) обязательно используйте подстил из негорючего материала, толщиной не менее 15мм. Этот негорючий подстил должен превышать площадь камина по бокам - по 55см с каждой стороны, сзади - около 15см и спереди не менее 75см. При расположении камина в стенных нишах (встроенные камины) - зазоры от камина к прилегающим стенам должно составлять не менее 150мм с каждой стороны. Для правильной работы данного камина необходимо достаточное количество воздуха. Поэтому помещение, в котором установлен камин, должно быть оборудовано вентиляцией с сечением канала не менее 100см<sup>2</sup>. В случае отсутствия вентиляционного канала - необходимо обеспечить приточную вентиляцию с сечением 100см<sup>2</sup>. Вентиляционные каналы должны быть оборудованы решеткой с обеих сторон.

### 8.1. Требования к подключению

#### Соберите печь перед установкой

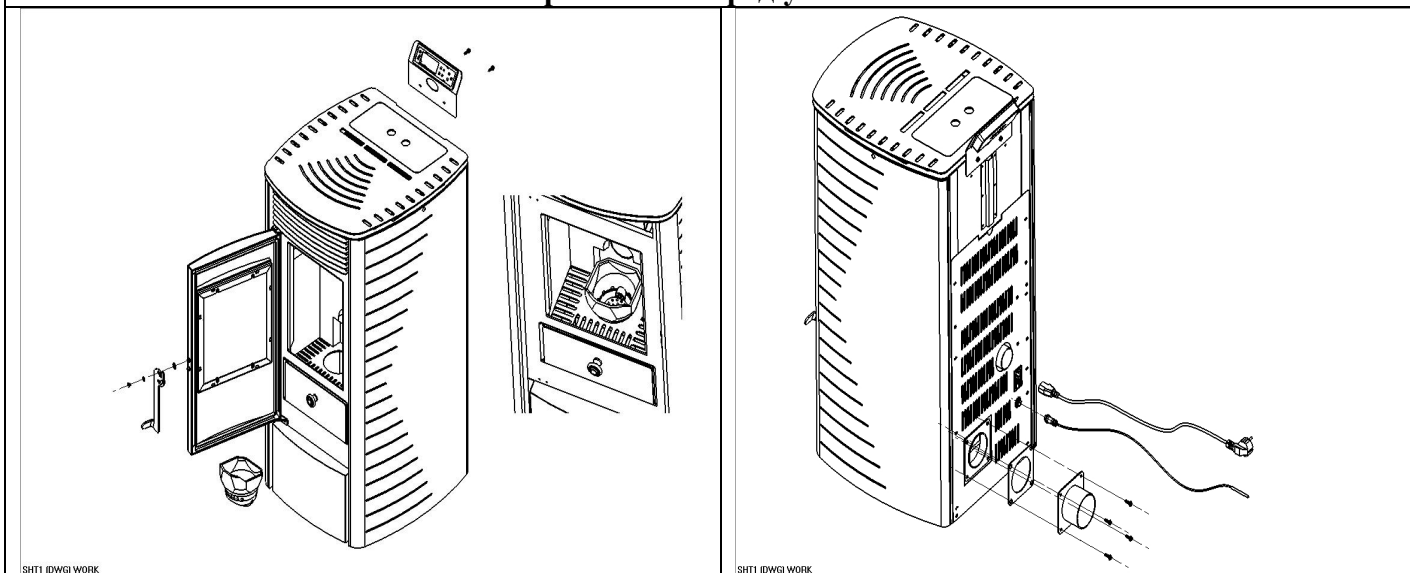

Установите ручку дверцы, горелку, панель управления. Подключите кабель электропитания, датчик температуры и дымоход.

Печь должна быть соединена с дымоходом, который одобряется для твердотопливных котлов. Дымоход должен иметь диаметр, по меньшей мере 80мм.

- Система выхлопа основана на разнице давлении в камере сгорания и на выходе отработанных газов. Поэтому важно, чтобы соединение выхлопа было правильным и герметичным.

#### Используйте жаростойкие материалы для обеспечения герметичности.

- Проследите, чтобы выпускные маршруты дымохода не были слишком длинные.
- Избегайте слишком многих изменений направления дымоходной трубы (например, слишком много углов и изгибов).
- Где вы не можете соединиться непосредственно с дымоходом, необходимо использование трубы с ревизионной дверкой (для очистки).
- Для оптимальной эффективности пользуйтесь видом соединителя, который мы рекомендуем.

Камин должен подключаться электрическим кабелем в двойной изоляции и отвечать стандарту 230В/50Гц(4,5А). Будьте осторожны во время прокладки кабеля. Следите за тем, чтобы он не был зажат камином и был отдален от нагретых поверхностей и острых граней. Если электрический кабель поврежден, его нужно заменить на аналогичный кабель производителя. Для защиты электронной схемы настоятельно рекомендуем установить стабилизатор напряжения перед камином. При отсутствии напряжения в сети - камин отключится. Чтобы избежать внепланового отключения, рекомендуем установить источник бесперебойного питания (ИБП).

## 8.2. Подключение системы вентиляции и конвекции

Рассмотрим на примере GR-11

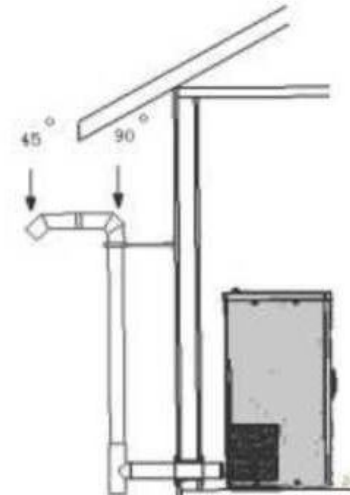
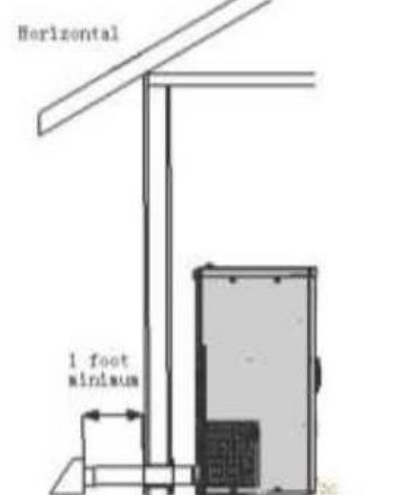
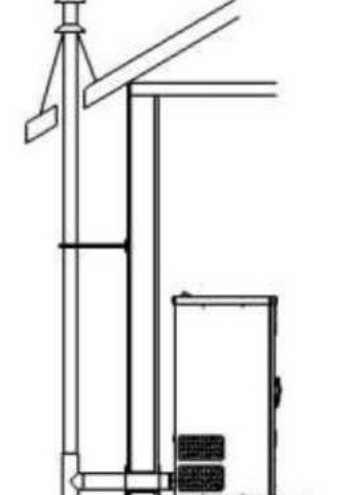
		
<p>а) Переход из горизонтального положения в вертикальное</p>	<p>б) Горизонтальное положение. Не рекомендуется. При отключении электроэнергии во время работы камина, возможен вытек некоторого количества дыма в помещение</p>	<p>в) Переход из горизонтального положения в вертикальное с проходом через крышу</p>

### Порядок

1. Измерьте и подготовьте соединения (дымоход, отводы, повороты).
2. Подготовьте отверстие в стене.
3. Соедините камин с трубой дымохода.

### Защита этажа

При прохождении трубы через легковоспламеняющийся потолок или стену, должен использоваться противопожарный кожух, который соответствует стандартам противопожарной безопасности. При нормальной работе камина, температура на поверхности вентиляционной трубы может достигать 200 °С, поэтому легковоспламеняющиеся вещи, одежда, мебель, должны быть удалены от камина.

### Защитные расстояния:

На схеме изображены расстояния от камина, расположенного в доме (в мм.):

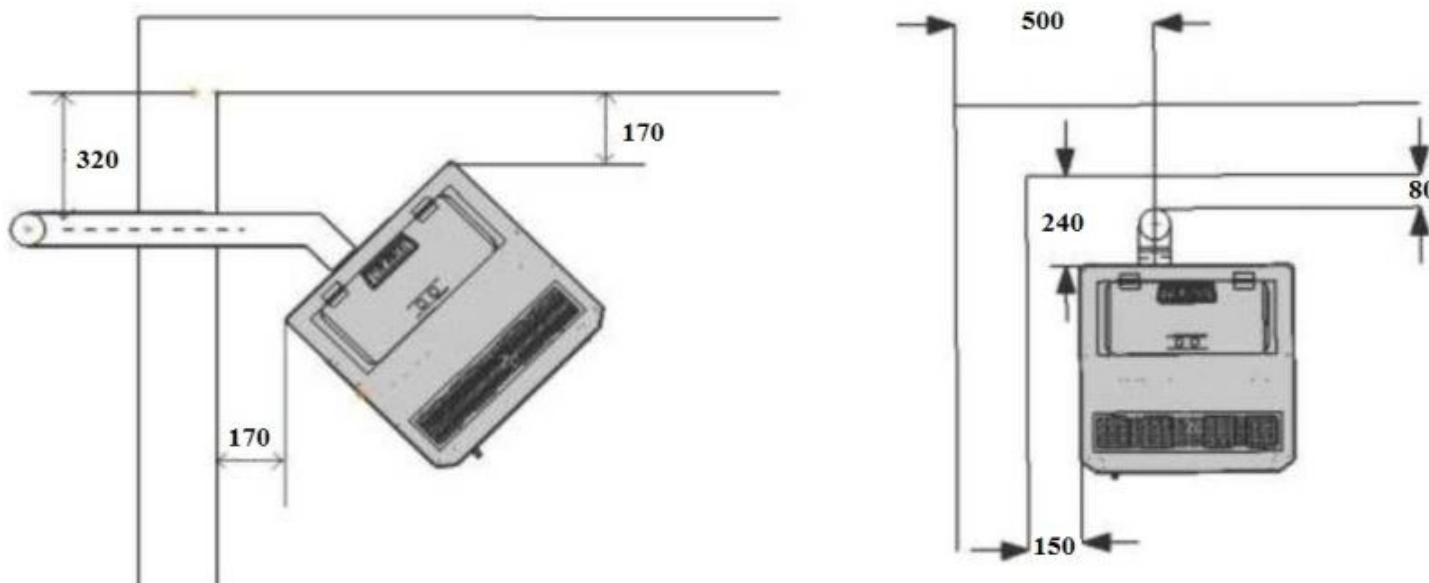

Диаметр подающего воздуховода - 50мм. Диаметр дымоходной трубы - 80мм. Общая длина труб дымохода должна составить не более 3м.

Все соединения в трубах должны быть герметически изолированы термоустойчивым силиконом, во избежание утечки газов в помещение.

Дымоходная труба должна быть водонепроницаемой и обеспечивать свободный проход газов. Если установка камина обусловлена отсутствием достаточного пространства или специальным запросом собственника, а также, если длина

вентиляционных труб более 3м, тогда диаметр дымохода должен быть увеличен в достаточной мере, чтобы обеспечить свободную конвекцию.

Диаметр труб в 4 дюйма используется, когда длина конструкции дымохода составляет более 5,5м или когда использовано большое количество коленчатых соединений. В противном случае, это может повлиять на эффективность горения и работу камина в целом.

Чтобы избежать ожогов, - не касайтесь нагретых поверхностей (в частности стекла и вентиляционной трубы). Не накрывайте камин во время работы. Не сушите вещи на камине и в непосредственной близости.

### **8.3 Требования к окончаниям конструкций дымохода**

1. Ни в коем случае не заканчивайте дымоход поблизости крытых автостоянок, гаражей, чердаков, узких проходов, рядом с паркингом, открытой верандой или подъездом и других сооружений, размещение которых может образовать концентрацию газов.
2. Поверхности окончаний могут быть достаточно горячими, в результате чего существует угроза воспламенения. Чтобы избежать воспламенения, необходимо осуществить ограждение окончаний или установить предохранительные устройства.
3. Окончание должно быть выше проекции выходного отверстия отработанных газов камина. Рекомендуется, чтобы высота подъема вентиляционной конструкции составила не менее 1,5м с наружной стороны дома. Это обеспечит от поражения высокими температурами и выходным дымом людей и растений.
4. Окончание дымохода должно находиться не менее чем 1,2м от окон и вентиляционных каналов помещения.
5. Расстояние от окончания дымохода и местом прохода людей должно быть не меньше 2,1м
6. Определите местонахождение окончания трубы на расстоянии не менее 0,6м от легковоспламеняющихся предметов, таких как кусты, растения, трава, калитки, выступы крыши и соседние строения.

**Не устанавливайте засов в отверстие дымохода! Не соединяйте дымоход камина с дымоходом другого устройства!  
Не соединяйте дымоход камина с разветвленным вентиляционным каналом!**

### **8.4 Варианты установки в различных ситуациях.**

Горизонтальная установка не предусматривает вертикального размещения трубы, однако в этом случае могут возникнуть проблемы с попаданием порции отработанных газов в помещение. Поэтому рекомендуется горизонтальная установка с переходом в вертикальную на 2м вверх или через выступ крыши. Чтобы облегчить очистку, установите тройники в местах перехода с горизонтальной трубы на вертикальную.

#### **Кирпичный дымоход.**

Трубы системы отработанных газов могут оканчиваться в середине шахты кирпичного дымохода, однако рекомендуется прокладка труб внутри до его верхней части.

#### **Каминный дымоход**

Трубы системы отработанных газов могут оканчиваться в каминном дымоходе после заслонки регулирования тяги, однако рекомендуется прокладка труб внутри дымохода до его верхней части.

#### **Устройство защиты от перенапряжения в электросети**

Устройство защиты от перенапряжения (стабилизатор) защитит электронные детали камина от повреждений, причиненных перенапряжением электросети. Используйте качественные электронные стабилизаторы с коротким временем срабатывания.

#### **Комнатный термостат**

Изначально производителем установлен ручной режим регулирования температуры. Автоматические настройки описаны на следующих страницах. В камине установлен низковольтный термостат.

Пожалуйста, установите датчик термостата ТЗ, сзади камина в соответствующее гнездо. Этот датчик определит температуру в месте расположения камина, при этом на него не должны влиять горячие или холодные потоки воздуха, а также нагретые или холодные предметы. Определите место, которое, по вашему мнению, является наиболее подходящим.

### **ЭЛЕКТРИЧЕСКОЕ СОЕДИНЕНИЕ**

С камином поставляется соединительный кабель со штепселем, длиной около 2м. Питание 220/230 V, 50Гц. Среднее электросиловое потребление составляет приблизительно 100 Ватт в течение нагревания и в течение автоматического процесса воспламенения (около 10 минут) приблизительно 350Ватт. Электрический кабель должен быть положен таким образом, что любой контакт с горячей поверхностью камина был исключен.

### **ГОРЯЧИЙ ВОЗДУХ**

Процедура горения требует кислород. В современных домах очень плотные окна и двери, что может привести к уменьшению кислорода в помещении. В этом случае мы рекомендуем обязательно обеспечить подключение подающего контура в камине, т.е. необходимо иметь два отверстия в стене (потолке, крыше и т.п.), для подачи наружного воздуха и выхлопа отработанного.

#### **Рекомендации для подающего трубопровода:**

- Материал - сталь или гибкие алюминиевые трубы.
- Минимальный диаметр 5 см, рекомендуемый 10см на 1 метр длины и плюс 10 см на каждый последующий 1м длины.
- Труба не должна быть длиннее 4м в итоге, чтобы гарантировать подходящий поток воздуха.
- Труба должна закончиться вертикально и с козырьком для защиты от ветра и осадков.

## 9. Первый пуск и эксплуатация

При эксплуатации камина все местные правила и национальные нормы и постановления должны быть выдержаны.



### 9.1 Первый пуск

При первом пуске камина, возможно обгорание некоторых окрашенных элементов. Вследствие чего, может появиться неприятный запах. Для освобождения от него, откройте окна и двери.

Примечание: Только при первом пуске (или при полном завершении топлива в резервуаре) необходимо поместить несколько пеллет в горелку.

Проверьте и в случае необходимости установите в правильном положении горелку и зольный ящик.

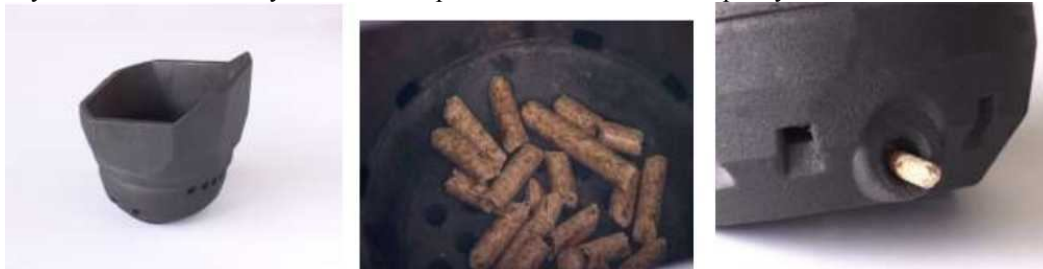

### 9.2 Запуск и эксплуатация

#### Розжиг:

Поместите одну длинную пеллету в горизонтально расположенное отверстие горелки, так чтобы она касалась запальника, и закройте дверцу. Подключите камин к источнику электропитания. При этом на экране панели управления появится приветствие «Welcome to use», что означает - готов к использованию.



#### Включение/Выключение:

Включение/Выключение обогрева осуществляется нажатием в течение 2сек кнопки ON /OFF  При включении, на экране высветится уведомление об очистке камеры сгорания «Cleaning». Вентиляция мощным потоком воздуха длится 20секунд.



Для выключения камина нажмите на эту же кнопку , при этом на экране отобразится надпись «Switching Off» (питание отключено).



**Примечание:** Операцию отключение можно выполнить на любом этапе работы камина.

## !! Внимание!!

При отключении камина, горение продолжается до полного сгорания топлива в горелке. Этот процесс поддерживается вентиляторами до полного завершения и может продлиться 5-8 минут.



Когда температура в топке снизится до 40 °С, на дисплее появится надпись «Goodbye».

## !! Внимание!!

При отключении камина происходит поэтапное завершение работы. Повторное его включение возможно только после снижения температуры до 40 °С (на дисплее «Goodbye»). При этом нужно снова повторить процедуру

розжига и нажать . Время включения камина зависит от выбранного вами режима работы: АВТОМАТИЧЕСКОГО или РУЧНОГО. Для получения дальнейшей информации смотрите соответствующий пункт инструкции.

Процесс включения длится приблизительно 15-20 минут. За это время камин проходит три стадии запуска.

1. «**Cleaning**» - камин очищает камеру сгорания около 20сек.
2. «**Feeding**» - наполнение горелки пеллетами и розжиг гранул.
3. «**Lighting**» - означает появление очага огня.

**После появления этого сообщения пройдет еще несколько минут, прежде чем появится пламя!** Розжиг пеллет сопровождается появлением густого дыма на выходе вентиляционной трубы. Когда температура в топке повысится (появится пламя), дым полностью рассеется.

### 1 стадия «Cleaning»



### 2 стадия - «Feeding»:



### 3 стадия - «Lighting»:

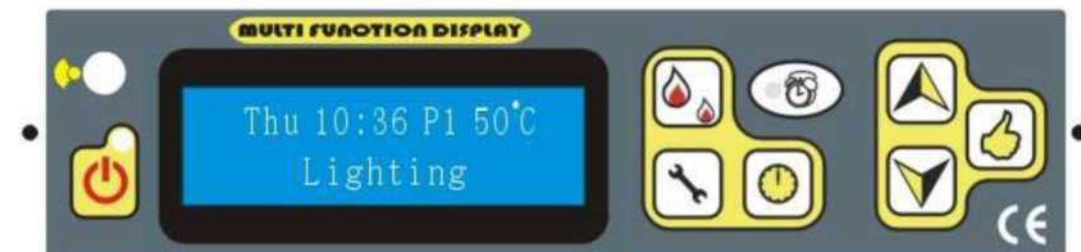

После завершения стадии «Lighting» камин переходит к этапу стабилизации пламени и температуры (непосредственной работе). На дисплее отобразится надпись «Stabilization».



**Примечание:** При неудачном запуске камина, он автоматически выключится. Для повторного запуска необходимо отключить питание камина, удалить накопившиеся в горелке пеллеты и повторить процедуру спустя некоторое время.

**!! Внимание!!**

Наиболее частыми причинами неудачного запуска являются:

- а). Высокая влажность пеллет.
- б). Зашлакованность отверстий в горелке.
- в). Наличие в горелке большого количества пеллет.

### Регулирование интенсивности пламени

В зависимости от надобности, вы можете определить интенсивность обогрева. Поочередно нажимая кнопку можно изменить интенсивность обогрева (изменяется количество подачи топлива)



Минимальная интенсивность нагрева P4



Низкая интенсивность нагрева P3



Средняя интенсивность нагрева P2





Максимальная интенсивность нагрева P1

## Ошибка E2 Eco режим

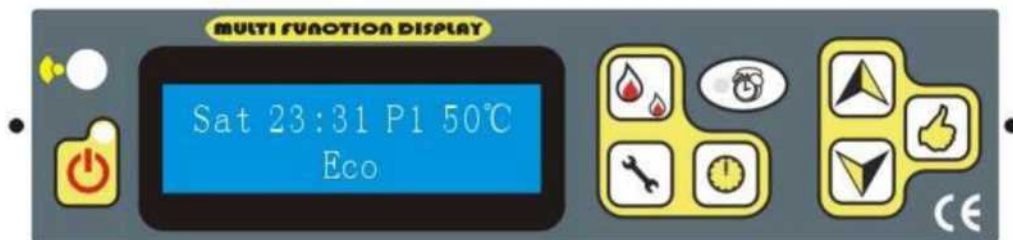

Независимо от того, какую интенсивность нагрева вы выбрали, если температура в помещении достигла установленной на термостате, то камин автоматически перейдет в экономный режим «Eco». После того, как температура комнаты снизится ниже установленной на термостате, камин автоматически перейдет в предыдущий режим (установленной вами интенсивности).



### Автоматический и ручной режим

Нажимая кнопку  можно выбрать желаемый режим работы камина. В автоматическом режиме, камин будет работать по построенному вами часовому графику. Программирование автоматического режима (смотрите 26 соответствующий пункт инструкции). Если включился световой индикатор на значке , это означает, что включен автоматический режим. Соответственно, выключенный световой индикатор, означает работу в ручном режиме.

### Установка температуры

Нажатием клавиш   на панели, вы можете изменить температуру вкл./откл. термостата. Установленная вами температура в помещении будет отображаться в правом верхнем углу дисплея.

Поочередным нажатием кнопки  можно выяснить следующие параметры: температуру в помещении «R»; температуру дымовых газов «S»; установленную температуру защиты «P»

Например, однократным нажатием кнопки  мы сможем узнать температуру в комнате.





13(R) означает, что температура в комнате составляет 13 °C.

### Настройка времени и периодичности очистки камеры сгорания

Для удаления золы из камеры сгорания используется режим очистки, который осуществляется прохождением мощного воздушного потока, который уносит за собой золу, скопившуюся в области горелки, и препятствующую правильному горению. У вас есть возможность регулировать время и периодичность очистки камеры сгорания.

Удерживая нажатой более 2 секунд кнопку , вы попадаете в подпункт меню настройки времени и периодичности очистки камеры сгорания.

Нажатием клавиш   изменяется значение параметра, нажатием клавиши  изменяется параметр.

Подтверждение кнопкой  и переход к следующему подпункту меню (выбор режимов «EC01» или «EC02»).





## Настройка режима ECO

После подтверждения предыдущей настройки кнопкой  вы перейдете к настройке режима ECO.

Нажатием клавиши вверх/вниз осуществляется выбор режима «EC01» или «EC02».

Режим EC02 - при достижении температуры помещения установленного на термостате значения, камин снизит свою производительность к минимуму.

Режим EC01 - при достижении температуры помещения установленного на термостате значения, камин отключится.

После снижения температуры в помещении, камин снова запустится. (Удобная функция для обеспечения режима анти замерзания, предусматривает мизерный расход топлива и не позволяет температуре в помещении опуститься к критически низким показателям). Внимание! Переключение к режиму EC01 во время работы камина возможно только, когда температура в помещении ниже установленного значения на термостате.

Подтверждение кнопкой  и переход к следующему подпункту меню (установка языка)

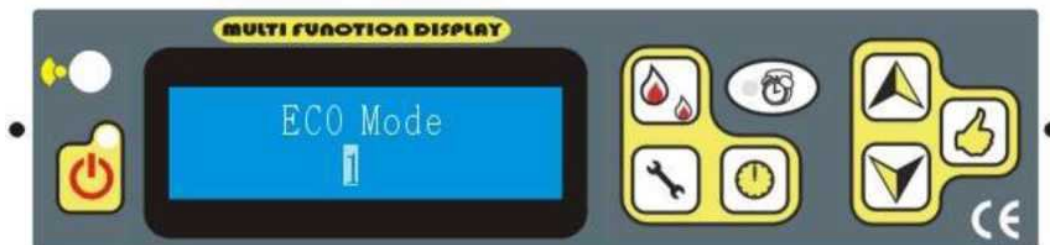

## Установка языка

После подтверждения предыдущей настройки кнопкой  вы перейдете к подпункту выбора языка интерфейса. Например, язык Английский:

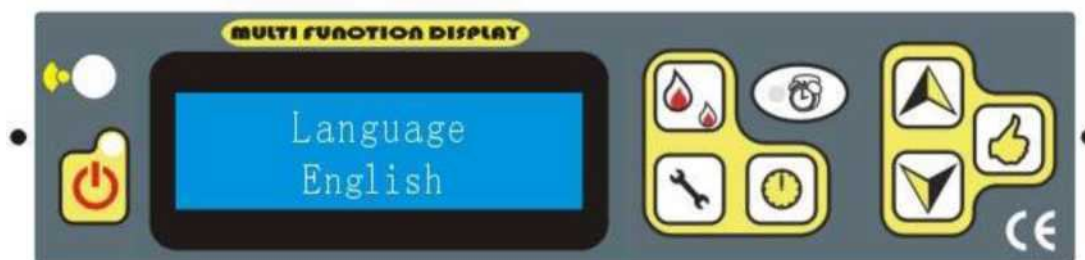

Нажатием клавиш  осуществляется выбор языка.

Подтверждение кнопкой  и переход к следующему подпункту меню (программирование)

## Программирование автоматического режима



С помощью этой функции вы можете запрограммировать работу камина индивидуально для каждого дня недели. Интервал программирования - 1 час.

После подтверждения предыдущей настройки кнопкой  вы перейдете к подпункту программирования.

На дисплее появится подобное изображение:

День недели - суббота; программируемый час - 22-00; ON - означает включенный комфортный режим (на графике в нижней части дисплея высокий столбик)



Нажатием клавиш  осуществляется выбор программируемого часа для указанного дня недели. Нажимая кнопку  выбираем режим - комфортный (On) или экономный (Off). Таким образом, выстраиваем почасовой график для данного дня недели.













Подтверждение кнопкой  и переход к следующему дню недели.

Каждый последующий день настраиваем в такой же последовательности.

В окончании, подтверждая нажатием кнопки  вы перейдете к подпункту настройки даты и времени.

## Настройка даты и времени





- Нажатием клавиш  осуществляется выбор дня недели. Для перехода, нажимаем кнопку .
- Нажатием клавиш  осуществляется выбор часа. Для перехода, нажимаем кнопку .
- Нажатием клавиш  осуществляется выбор минут. Для перехода, нажимаем кнопку .
- Нажатием клавиш  осуществляется выбор числа. Для перехода, нажимаем кнопку .
- Нажатием клавиш  осуществляется выбор месяца. Для перехода, нажимаем кнопку .
- Нажатием клавиш  осуществляется выбор года. Для перехода, нажимаем кнопку .
- В завершении, подтверждая нажатием кнопки , вы перейдете к подпункту восстановления заводских настроек.

## Восстановление заводских настроек

После подтверждения предыдущей настройки кнопкой  вы перейдете к подпункту восстановления заводских настроек. На дисплее появится следующее изображение:



- Нажатием клавиш  осуществляется выбор «ДА»(YES) или «НЕТ»(NO)  
«ДА» - означает возобновление заводских настроек.  
«НЕТ» - означает сохранение установленных вами настроек.
- Нажатие кнопки  выход из режима настроек.

## Извещения об ошибках

\*\*\*\*\*

### Ошибка E1



Означает, что температура выходных газов ниже, чем 40-45 °С.

Действие: полная остановка камина

Причины:

1. Закончилось топливо.
2. Неисправность двигателя шнека.
3. При использовании длинных пеллет, может быть заблокирован доступ к шнеку.

## Ошибка E2

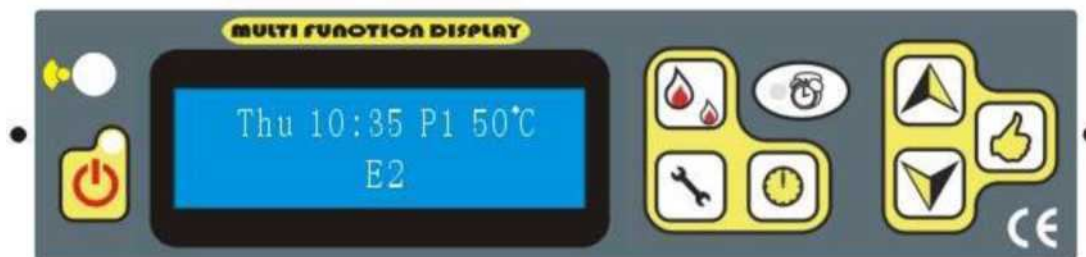

Означает неисправность запальника.

Действие: невозможен запуск или остановка камина

Причины:

1. Зашлакованность горелки.
2. Не правильно установлена горелка.
3. Неисправен датчик температуры отработанных газов.
4. Неисправен запальник.

## Ошибка E3\*

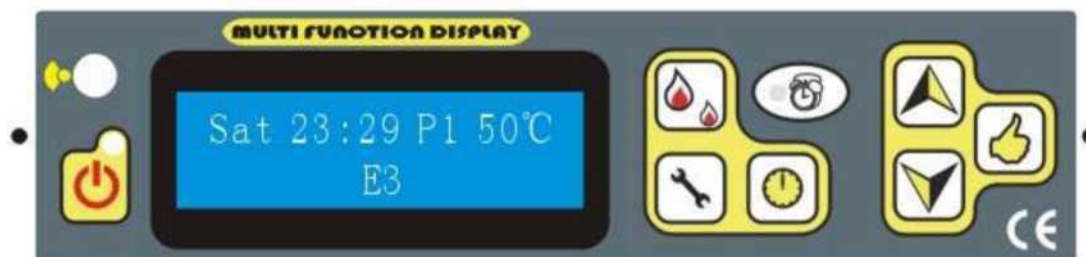

Означает колебания камина во время работы (землетрясение или наклон).

Действие: полная остановка камина

\*Опция доступна только для рынка Японии.

## Ошибка E4\*



Означает слишком высокую температуру воды.

Действие: остановка камина

Причины:

1. Воздушная пробка в водяной рубашке
2. Слишком малая мощность теплоизлучателей
3. Отсутствует или недостаточная циркуляция в контуре

\*Опция доступна только в моделях с водяным контуром.

## Ошибка E5

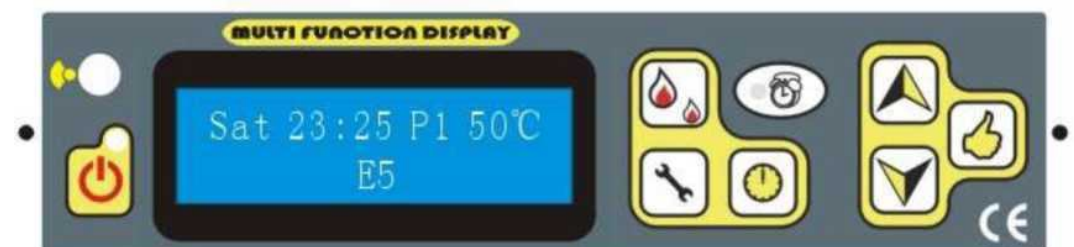

Означает срабатывание вакуумного выключателя.

Действие: невозможен запуск или остановка камина

Причины:

1. Не плотно закрыта дверца камина или произошла разгерметизация камеры сгорания.
2. Не достаточно воздуха для горения (зашлакованность камеры сгорания)
3. Плохая пропускная способность вентиляционной трубы отработанных газов.

## Ошибка E6



Означает срабатывание высокотемпературного датчика.

Действие: остановка камина

Причины:

1. Неисправность датчика
2. Слишком высокая температура (некорректная работа камина).

## Ошибка E7



Означает отсутствие электропитания.

Действие: остановка камина

Если напряжение в электросети появилось, нажмите  для снятия ошибки.

## Ошибка ESC1

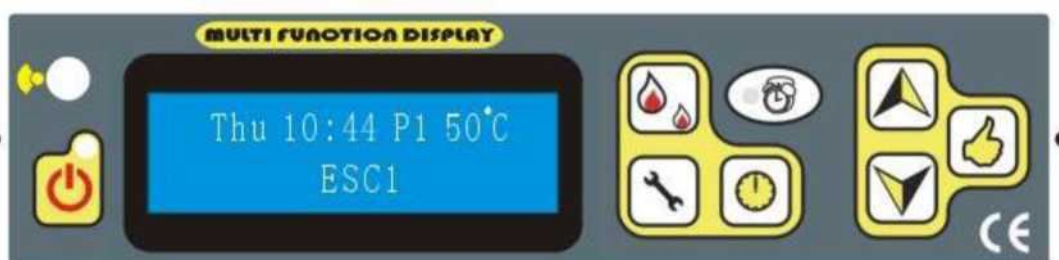

Свидетельствует о замкнутом температурном датчике 1

## Ошибка ES01

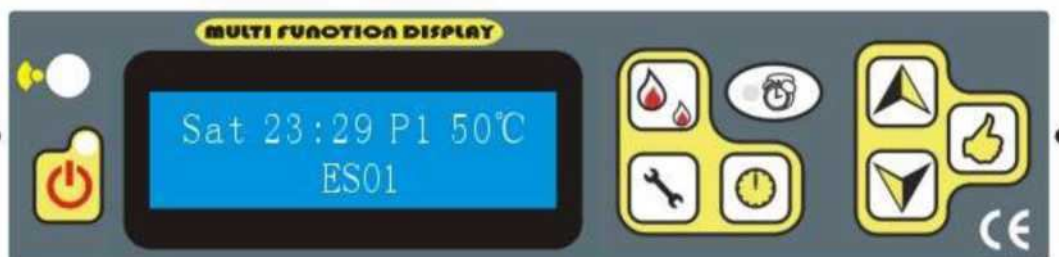

Означает, что температурный датчик 1 разъединён

## Ошибка ESC2



Свидетельствует о замкнутом температурном датчике 2.

### Ошибка ES02

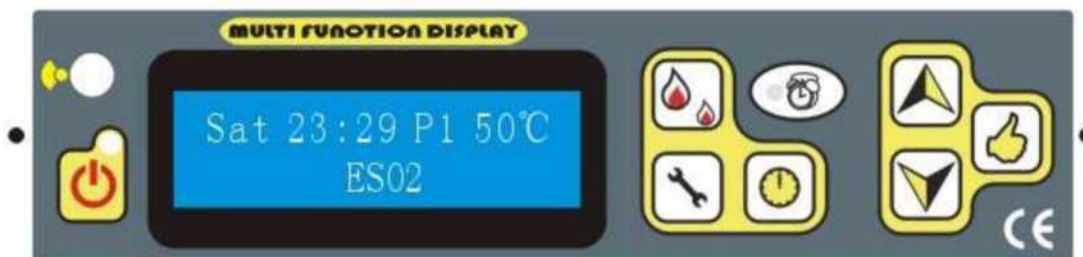

Означает, что температурный датчик 2 разъединён

### Ошибка ESC3



Свидетельствует о замкнутом температурном датчике 3 (датчик комнатной температуры)

### Ошибка ES03



Означает, что температурный датчик 3 (датчик комнатной температуры), разъединён

### Безопасность.

- (1) Камин отключается и показатели температуры уменьшаются до безопасных (датчик T1)
- (2) Камин отключается, когда температура на датчике в топливном баке  $T2 > 70^{\circ}\text{C}$
- (3) При блокировании вентиляционного канала, включается красная сигнальная лампа и останавливается работа камина.



## 10. Техническое обслуживание

Отключите камин. Дайте ему остыть, прежде чем начать техническое обслуживание или чистку. Отсоедините все шнуры и трубные соединения. Некоторые виды пеллет при сгорании выделяют большее количество золы, чем другие. Поэтому частота проведения чистки будет в большой мере зависеть от качества топливных гранул. Не своевременное проведение чистки приведет к нарушению работы камина и соответственно освобождение от гарантийных обязательств.

### КАК ЧИСТИТЬ ПЕЧЬ

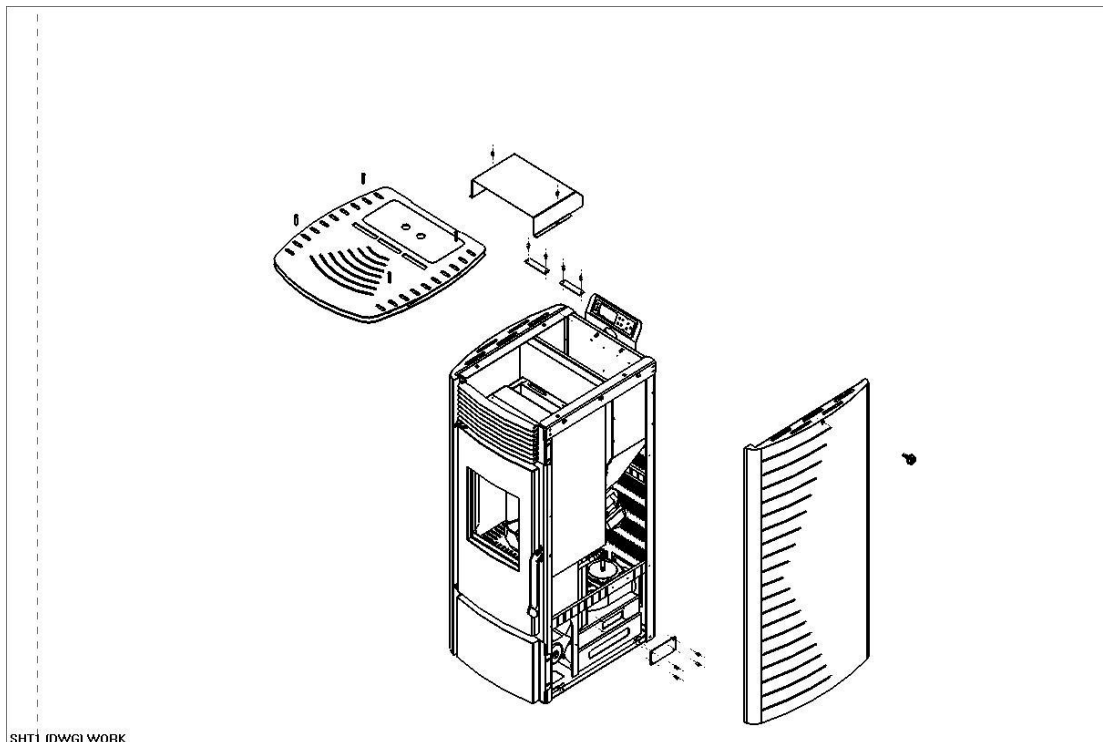

### ЧИСТКА КАМЕРЫ СГОРАНИЯ (выполняется пользователем)

Вентилятор горения ускоряется к большой скорости 1 раз в час, чтобы вывести все побочные продукты из камеры сгорания. Однако ее очистку нужно проводить более тщательно после сгорания приблизительно 10 пакетов пеллет. На дне и на стенках камеры сгорания находится большое количество щелей, которые обеспечивают доступ воздуха к пеллетам.



При высоких температурах в камере сгорания, примеси в топливе образуют пепел и шлаки. Когда камин охладится, откройте передние дверцы, поднимите горелку и очистите ее дно и стенки с помощью отвертки, чтобы устранить весь пепел и шлаки с поверхности. Кроме того осторожно очищайте стержень запальника. Запальник изготовлен из керамики и может быть поврежден. Убедитесь в том, что все отверстия дна горелки очищены. Поместите ее на место соответствующим образом, так, чтобы манжет плотно прилегал к защитному кожуху камина. Не используйте другие виды горелок для этого камина.

### Очистка стекла (выполняется пользователем)

**Предостережение:** не открывайте передние дверцы до тех пор, пока камин не остынет. Очистку стекла нужно выполнять, используя мягкую ткань или бумажные полотенца и стеклоочиститель для древесных каминов. Влажная ткань с небольшим содержанием пепла из топки может также применяться для очистки стекла.

### **Очистка зольного ящика (выполняется пользователем)**

**Предостережение: Не вынимайте ящик, пока камин не охладится.**

Золу нужно поместить в металлический резервуар с крепко прилегающей крышкой и положить его на невоспламеняющееся покрытие или на землю, подальше от легковоспламеняющихся вещей. Если вы хотите избавиться от пепла, закопав его или разбросав по земле, обязательно дождитесь, пока он полностью остынет. Установите зольный ящик на свое место по направляющим и плотно закройте его. В случае неправильной установки ящика, панель управления выявит это и завершит работу камина.

### **Очистка вытяжного вентилятора (выполняется сервисным работником)**

Для того чтобы очистить вытяжной вентилятор, открутите четыре маркированных гайки. После этого двигатель с прикрепленным пропеллером можно вытянуть из корпуса вентилятора. Лопасты пропеллера и корпус вентилятора можно пропылесосить после снятия двигателя.

Устанавливая двигатель вентилятора на место нужно обязательно уплотнить его с корпусом.

Убедитесь в том, что желто-зеленый провод заземления закручен под одной из гаек.

### **Очистка канала для отработанных газов (выполняется сервисным работником)**

Очистка проходов дымохода должна проводиться не менее чем 1 раз в году. При сгорании пеллет с высоким содержанием пепла рекомендуется проводить очистку чаще. Очистка проходов осуществляется лишь тогда, когда камин находится в охлажденном состоянии. На каждой стороне камина расположенные крышки доступа (см. соответствующее изображение), которые снимаются, откручивая винты. Вставьте щетку для очистки и с помощью пылесоса удалите всю грязь. Установите крышки на их места. Существуют также еще 2 окна доступа, размещенные позади зольного ящика.

Удалите зольный ящик и выкрутите два винта, как указано на рисунке ниже. Поверните крышки, чтобы открыть места доступа и, используя щетку и пылесос очистите их от золы. Установите крышки и закрутите винты.

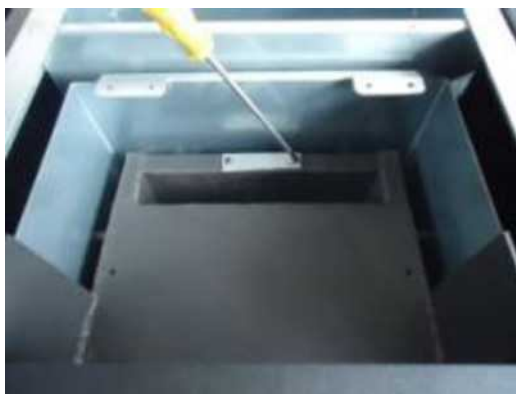

### **Очистка конвекционного вентилятора (выполняется сервисным работником)**

Чтобы очистить конвекционный вентилятор, нужно отсоединить камин от электрического питания. Демонтируйте задние и боковые панели (для всех моделей) и переднюю нижнюю панель для моделей GR-6, GR-9, GR-11). Чтобы очистить лопасти вентилятора и внутреннюю часть трубопровода используйте пылесос. Предостережение: все действия должны производиться осторожно, чтобы не повредить лопасть вентилятора во время очистки.

### **ОЧИСТКА конструкции дымохода (выполняется сервисным работником)**

Продукты сгорания содержат маленькие части летучей золы, которые собираются в системе вентиляционного выхлопа и затрудняют проток отработанных газов. Не полное сгорание, которое возникает во время запуска, при завершении работы или неправильной работы камеры сгорания, приводит к образованию сажевого налета на стенках дымохода. Контроль проходимости каналов должен осуществляться не реже одного раза в год. При необходимости нужно проводить очистку. Рекомендуемый график очистки после сгорания определенного количества пакетов пеллет (1 пакет -20кг)

Камера сгорания=10 пакетов

Зольный ящик =50 пакетов

Вытяжной вентилятор=100 пакетов

Конвекционный вентилятор =100 пакетов

**Примечание: График очистки будет изменяться в зависимости от качества используемых пеллет. Использование пеллет с высоким содержанием пепла требует более частой очистки.**

## Шнековая система подачи топлива

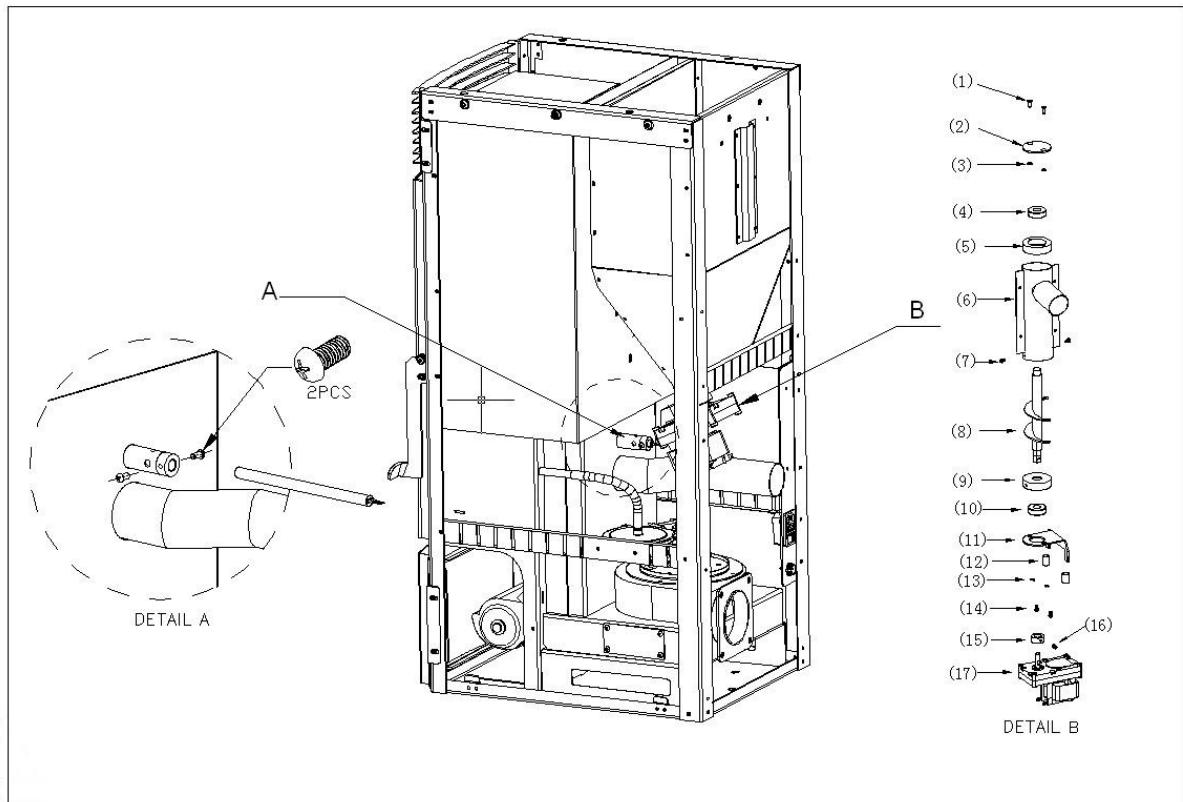

## Как заменить вытяжной вентилятор

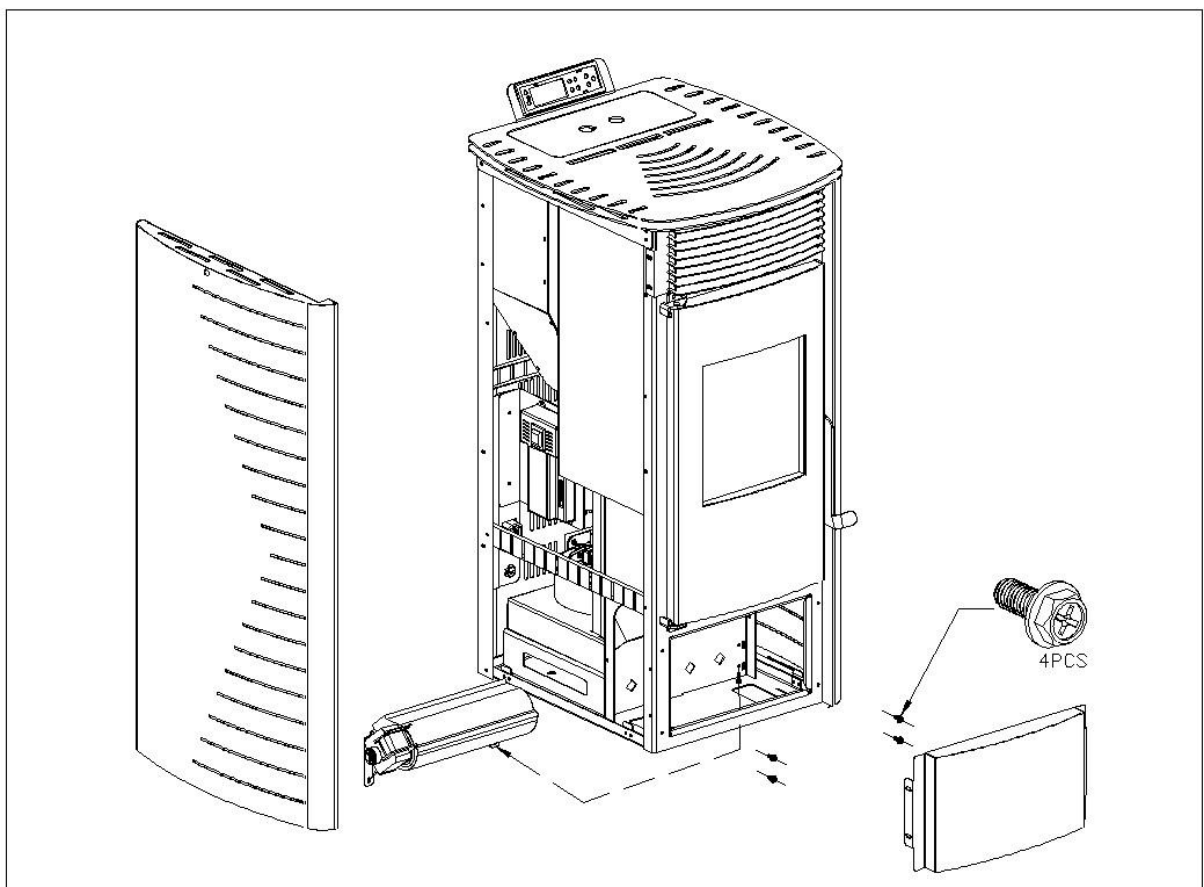



## Как заменить вентилятор выхлопных газов

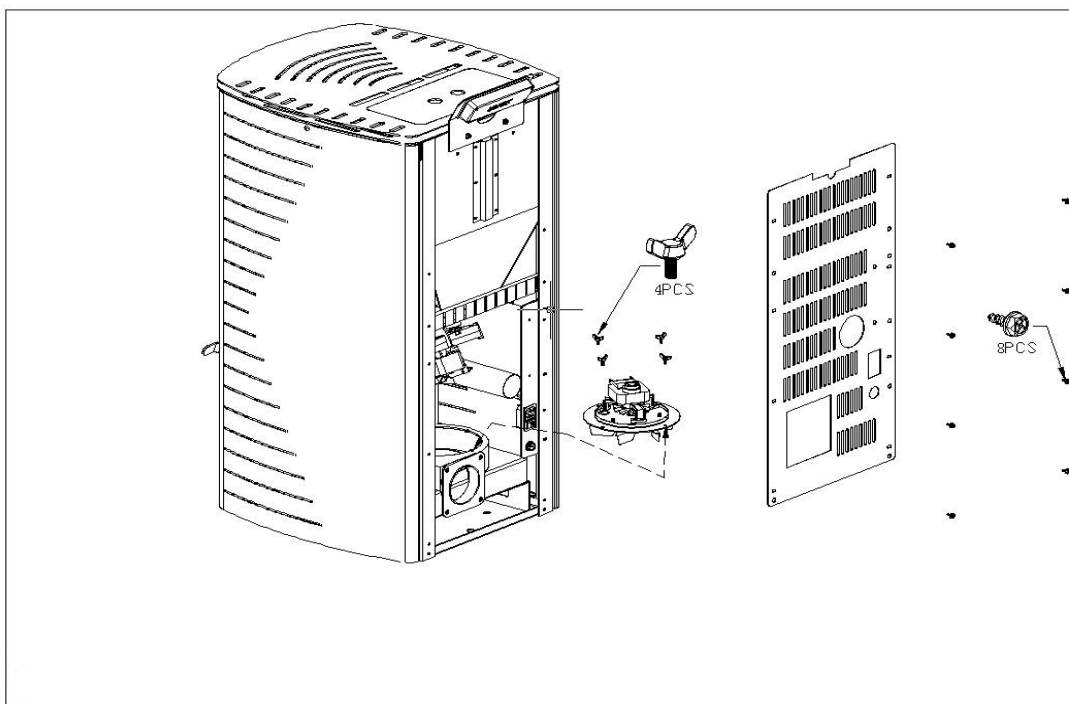

## 11. Неисправности и методы их устранения

Панель управления камином оборудована датчиками, которые реагируют на неполадки.

Общие неполадки, возможные причины возникновения, после устранения, которых можно снова осуществить запуск.

Неполадки	Причина	Решение
1. Световой сигнал не включается при запуске камина.	Отсутствие напряжения в камине или на панели управления.	Проверьте кабель и сеть электроснабжения. 
	Неисправный предохранитель.	Замените предохранитель.
2. Вентилятор не работает после запуска. Если через 15 минут работа не возобновится, значит, вентилятор неисправный.	Это нормально. Он запустится, когда температура в вентиляционной трубе превысит 30°C.  Слабое напряжение питания.  Или же отсоединен разъем на системной плате низкотемпературного датчика.	Пожалуйста, ожидайте.  Проверьте кабель и сеть электроснабжения.  Включите его
	Или же он неисправен.	Осуществите замену
3. Нет подачи пеллет через 20 секунд после запуска. Существует три стадии для процесса подачи. а) Первая стадия это когда подача осуществляется постоянно в течение первых нескольких минут. б) Вторая стадия длится в течение следующих нескольких минут, когда на дисплее изображено слово: "Lighting". в) Последняя стадия подачи длится каждые несколько секунд и осуществляется на протяжении всего времени работы.		
а) Для первой стадии (во время первых нескольких минут)	Механизм подачи заблокирован.	Проверьте шнек. Возможно, доступ к нему перекрыт слишком длинными пеллетами.

	<p>Есть проблема в соединении между двигателем и шнеком.</p> <p>Отсутствие топлива в резервуаре</p>	<p>Проверьте, закреплен ли винт между шнеком и двигателем.</p> <p>Добавьте топливо в резервуар</p>
б) Вторая стадия	Все нормально	Пожалуйста, ожидайте
в) Третья стадия	<p>Механизм подачи заблокирован.</p> <p>Есть проблема в соединении между двигателем и шнеком.</p> <p>Отсутствие топлива в резервуаре</p>	<p>Проверьте шнек. Возможно, доступ к нему перекрыт слишком длинными пеллетами.</p> <p>Проверьте закреплен ли винт между шнеком и двигателем.</p> <p>Добавьте топливо в резервуар</p>
<p>4. Подача происходит не должным образом</p> <p>А. Слишком много топливных гранул для горения</p> <p>В. Огонь отсутствует вследствие низкой теплотворности топлива</p>	<p>Слишком высокая скорость подачи топлива</p> <p>Слишком низкая скорость вентилятора</p>	<p>Отрегулируйте скорость подачи топлива</p> <p>Отрегулируйте скорость вентилятора</p>
5. После розжига через 15мин. камин отключается	<p>Автоматическая подача пеллет не осуществляется, или пеллет слишком мало.</p> <p>Поломка 30°C температурного выключателя или он отсоединен от сети.</p> <p>Недостаточное давление в камине</p>	<p>Проверьте автоматическую подачу пеллет и осуществите повторный запуск.</p> <p>Проверьте соединительные провода или замените 30°C температурный выключатель.</p> <p>Отремонтируйте или замените выключатель давления</p>
6. Накопление пеллет и задымленность на стекле; медленное и тусклое горение	Недостаточный отбор воздуха для горения.	<p>Необходимо почистить горелку. Проверьте, закрыта ли дверца; проверьте уплотнитель дверного стекла.</p> <p>Проверьте, не заблокирована ли вентиляционная труба или труба забора воздуха. При необходимости очистите ее.</p> <p>Замените трубы большим диаметром для эффективного горения.</p> <p>Отрегулируйте скорость вентилятора горения</p> <p>Вызовите мастера для переустановки программы</p>
7. Горение прекращается и отключается питание	<p>Заполнен зольный ящик.</p> <p>Топливный бак пуст.</p> <p>Подача топлива слишком мала.</p> <p>Неисправность низкотемпературного выключателя (30°C).</p> <p>Достигнута установленная на термостате температура</p>	<p>Необходимо очистить зольный ящик.</p> <p>Поместите топливо в бак</p> <p>Увеличьте скорость подачи топлива</p> <p>Дождитесь пока камин охладиться (это займет около часа), затем запустите его снова. Если неисправность повторится, то замените низкотемпературный выключатель(3 0°C).</p> <p>Включен режим "ECO" находится. Ожидайте. Когда температура в помещении снизится, горение восстановится.</p>
8. Вентилятор не отключается после охлаждения камина и остановки подачи топлива.	Низкотемпературный выключатель(30°C) - сломан.	Замените низкотемпературный Выключатель (30°C).

<p>9. Недостаточный нагрев воздуха</p>	<p>Не правильно подобрана мощность камина.</p> <p>Некачественное топливо</p> <p>Скорость вентилятора слишком низкая</p> <p>Трубы теплообмена загрязнены</p>	<p>Замените камин большей мощности</p> <p>Используйте пеллеты которые соответствуют табличным параметрам.</p> <p>Возможно слишком низкое напряжение питания</p> <p>Прочистите трубы теплообмена.</p>
<p>10. Отображение сообщения на дисплее "E5"</p>	<p>Дымоход заблокирован.</p> <p>Дверца открыта</p> <p>Недостаточное давление в камере сгорания. Возможна утечка.</p>	<p>Выключите камин, и проверьте дымоход.</p> <p>Закройте крышку и осуществите повторный запуск</p> <p>Проверьте и устраните утечку. Отрегулируйте вентилятор скорости горения, чтобы увеличить давление в камине</p>

## 12. Электронная схема

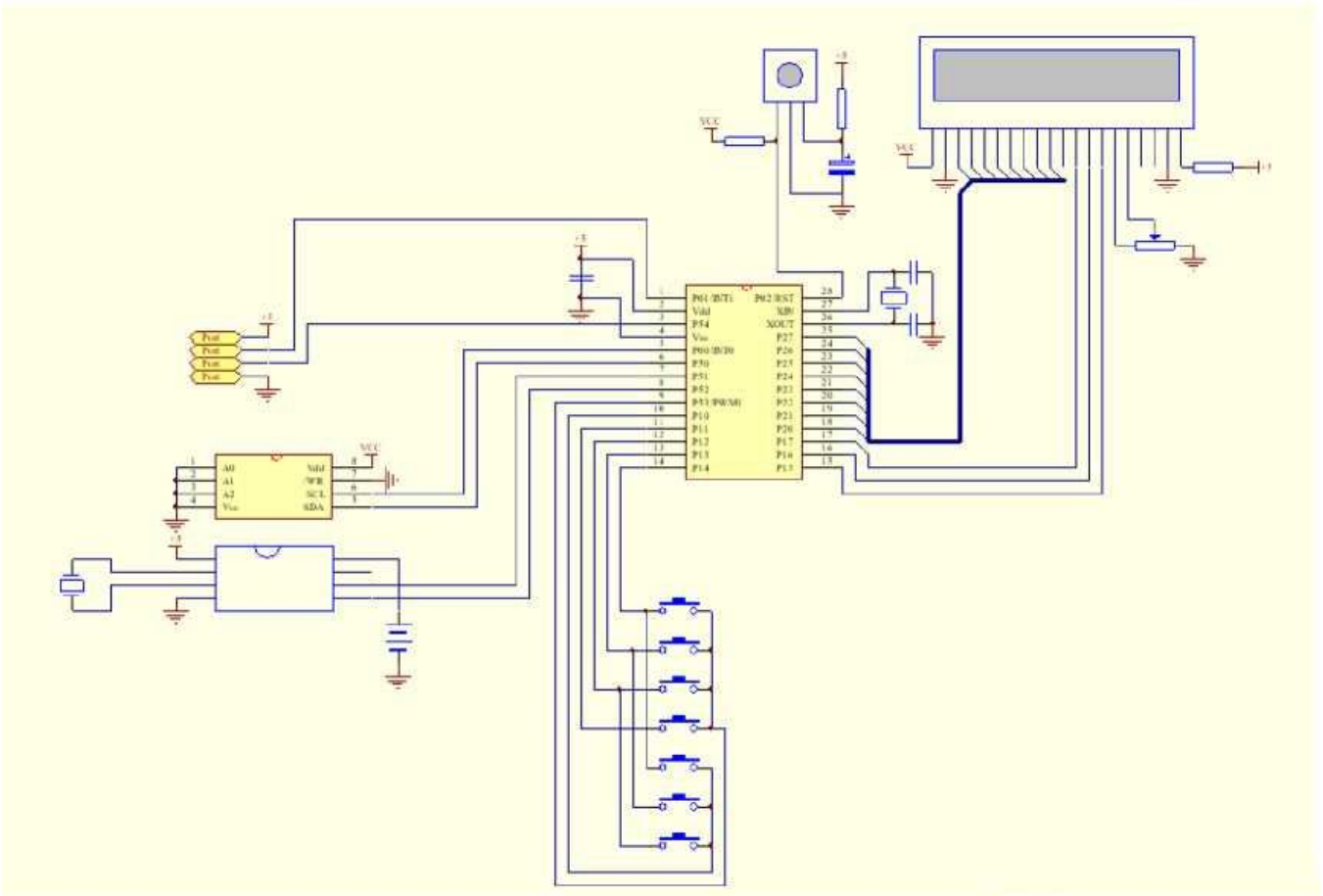

III

